

# Bruksveiledning

## Sentrifuge

**WB6–13, WB6–18**  
**Compass Pro**  
Type W3...



**Electrolux**  
PROFESSIONAL



# Innhold

---

## Innhold

1	Sikkerhetsforskrifter.....	5
1.1	Generell sikkerhetsinformasjon.....	6
1.2	Kun for kommersiell bruk.....	6
1.3	Symboler.....	6
2	Garantivilkår og -unntak.....	7
3	Programbeskrivelse.....	8
3.1	Generelt.....	8
3.2	Programbeskrivelse.....	8
4	Betjening.....	9
4.1	Last.....	9
4.1.1	Maksimal last.....	10
4.2	Vaskemiddel.....	11
4.3	Starte maskinen.....	11
4.4	Tilleggsfunksjoner.....	13
4.5	Når programmet er fullført.....	14
5	Timer.....	15
6	Feilkoder.....	16
7	Vedlikehold.....	17
7.1	Generelt.....	17
7.2	Tid for vedlikehold.....	17
7.3	Daglig.....	17
7.4	Vaskemiddelbeholder.....	17
7.5	Avkalking.....	17
7.6	Avløp.....	17
7.7	Vanninnløp.....	18
7.8	Vedlikehold som bare skal utføres av kvalifisert personell.....	18
8	Informasjon om kassering.....	19
8.1	Kassering av apparatet når det ikke skal brukes lenger.....	19
8.2	Kassering av emballasjen.....	19

Produsenten forbeholder seg retten til å endre konstruksjons- og materialspesifikasjoner.



## 1 Sikkerhetsforskrifter

- Service skal bare utføres av autorisert personell.
- Det må kun brukes godkjente reservedeler, tilbehør og forbruksdeler.
- Bruk bare vaskemidler beregnet på vasking av tekstiler med vann. Bruk aldri rensedmidler.
- Maskinen skal kobles til med nye vannslanger. Gjenbruk av vannslanger skal ikke forekomme.
- Maskinens dørlås skal under ingen omstendighet forbikobles.
- Hvis det oppstår en feil med maskinen skal dette meldes til ansvarlig person så snart som mulig. Dette er viktig, både for din egen og andres sikkerhet.
- IKKE GJØR ENDRINGER PÅ DETTE APPARATET.
- Ved service eller utskifting av deler må strømmen frakobles.
- Når strømmen er frakoblet, må operatøren kontrollere at maskinen er koblet fra (at støpselet er trukket ut og fjernet) fra de punktene operatøren har tilgang til. Hvis det er umulig på grunn av bygningens utforming eller maskinens montering, må det finnes en frakobling med et låsesystem i isolert stilling.
- I samsvar med installasjonsforskriftene: Monter en flerpolet hovedstrømbryter før maskinen monteres, slik at det blir enklere å installere og utføre service på maskinen.
- Hvis det er oppgitt forskjellige nominelle spenninger eller forskjellige nominelle frekvenser (adskilt med /) på maskinens typeskilt, er instruksjoner for justering av apparatet for bruk med den nødvendige nominelle spenningen eller nominelle frekvensen oppgitt i installasjonshåndboken.
- Stasjonære apparater som ikke er utstyrt med innretninger for frakobling fra strømnettet som har en kontaktseparasjon i alle poler, som gir fullstendig frakobling under over-spenningskategori III. Instruksjonene sier at denne innretningen for frakobling må være inkludert i de faste kablene i samsvar med kabeldragningsreglene.
- Åpningene i sokkelen må ikke tildekkes med teppe.
- Maksimal vekt på tørt tøy: WB6-13: 14 kg, WB6-18: 20 kg.
- A-vektet lydtrykknivå ved arbeidsstasjoner:
  - Vask: WB6-13: <70 dB(A), WB6-18: <70 dB(A).
  - Sentrifugering: WB6-13: <70 dB(A), WB6-18: <70 dB(A).
- Maks. vanntilførselstrykk: 1000 kPa
- Min. vanntilførselstrykk: 50 kPa
- Ytterligere krav for følgende land: AT, BE, BG, HR, CY, CZ, DK, EE, FI, FR, DE, GR, HU, IS, IE, IT, LV, LT, LU, MT, NL, NO, PL, PT, RO, SK, SI, ES, SE, CH, TR, UK:
  - Dette apparatet må ikke installeres der det er tilgang for allmennheten.
- Ekstra krav for andre land:
  - Denne maskinen må ikke brukes av personer (inkludert barn) med redusert fysiske, sanselige eller mentale evner, eller som ikke har erfaring med eller kunnskap om bruken, med mindre de har fått opplæring eller instruksjon av en person som er ansvarlig for deres sikkerhet. Barn skal være under tilsyn for å forhindre at de leker med maskinen.
  - Dette apparatet er beregnet på bruk i private husholdninger og lignende bruksområder som f.eks.: (IEC 60335-2-7) I kjøkkenområder på arbeidsplasser, i butikker og/eller kontorer, på gårder og av klienter på hoteller, moteller og andre innkvarteringssteder,

på overnattingssteder som bed and breakfast, fellesområder i leilighetsblokker eller på myntvaskerier.

### 1.1 Generell sikkerhetsinformasjon

Maskinen er bare beregnet på vasking med vann.



Maskinen må ikke overspyles med vann.

For å hindre skade på elektronikken (og andre deler) som følge av kondensdannelse, bør maskinen stå i romtemperatur i 24 timer før den tas i bruk første gang.

### 1.2 Kun for kommersiell bruk

Maskinene som omtales i denne håndboken er produsert for kommersiell og industriell bruk.

### 1.3 Symboler

	Advarsel
	Forsiktig, høy spenning
	Les instruksjonene før maskinen tas i bruk

## 2 Garantivilkår og -unntak

Hvis garantidekning er inkludert i kjøpet av dette produktet, gis det garanti i tråd med lokale bestemmelser og på den betingelsen at produktet installeres og brukes til de tiltenkte formålene, og som beskrevet i den tilhørende utstyrsdokumentasjonen.

Garantien gjelder der kunden kun har brukt originale reservedeler og har utført vedlikehold i henhold til Electrolux Professionals bruker- og vedlikeholdsdokumentasjon som er tilgjengelig på papir eller i elektronisk format.

Electrolux Professional anbefaler på det sterkeste å bruke rengjørings-, skylle- og avkalkningsmidler godkjent av Electrolux Professional for å oppnå optimale resultater og opprettholde produkteffektivitet over tid.

Garantien fra Electrolux Professional dekker ikke:

- utgifter til servicereiser for å levere og plukke opp produktet,
- installasjon,
- opplæring om bruk/betjening,
- utskifting (og/eller forsyning) av slidedeler med mindre det skyldes defekter i materialer eller utførelse som rapporteres innen en (1) uke etter at feilen ble oppdaget,
- korrigerende av utvendig ledningsnett,
- korrigerende av uautoriserte reparasjoner samt eventuelle skader, feil og feilfunksjoner som skyldes og/eller er et resultat av:
  - utilstrekkelig og/eller unormal kapasitet på de elektriske systemene (strømstyrke/spenning/frekvens, inkludert strømtopper og/eller strømbrudd),
  - Utilstrekkelig eller forstyrret vannforsyning, damp, luft, gass (inkludert defektsteder og/eller andre som ikke samsvarer med de tekniske kravene til hvert apparat);
  - VVS-deler, komponenter eller rengjøringsprodukter som ikke er godkjent av produsenten,
  - kundens uaktsomhet, misbruk, feilbruk og/eller ikke-samsvar med bruks- og vedlikeholdsinstruksjonene i den tilhørende utstyrsdokumentasjonen,
  - feilaktig eller mangelfullt: installasjon, reparasjon, vedlikehold (inkludert tukling, modifikasjoner og reparasjoner utført av tredjeparter/ikke-autoriserte tredjeparter) og modifikasjoner på sikkerhetssystemene,
  - Bruk av ikke-originale komponenter (f.eks.: forbruksdeler, slidedeler eller reservedeler).
  - Miljøforhold som forårsaker termisk (f.eks. overoppheting/frysing) eller kjemisk stress (f.eks. korrosjon/oksidering),
  - fremmedlegemer plassert i- eller koblet til- produktet,
  - ulykker eller force majeure,
  - transport og håndtering, inkludert riper, bulker, hakk og eller andre skader på produktets finish, med mindre disse skadene skyldes defekter i materialer eller utførelse og rapporteres innen en (1) uke etter levering med mindre annet er avtalt,
- produkt med originale serienumre som er blitt fjernet, endret eller som ikke lett kan fastslås,
- utskifting av lyspærer, filtre eller andre forbruksdeler,
- tilbehør eller programvare som ikke er godkjent eller spesifisert av Electrolux Professional.

Garantien omfatter ikke planlagte vedlikeholdsoppgaver (inkludert nødvendige reservedeler) eller forsyning av rengjøringsmidler med mindre det er dekket spesielt i en lokal avtale, og underlagt lokale vilkår og betingelser.

Kontroller listen over autoriserte kundeserviceavdelinger på Electrolux Professionals nettside.

### 3 Programbeskrivelse

#### 3.1 Generelt







Maskinen er utstyrt med en rekke programmer tilpasset det bruksområdet maskinen er beregnet for — forskjellige segmenter bruker forskjellige programmer. Følgende programbeskrivelse er en kort beskrivelse av noen eksempler på programmer som kan brukes.

For å få komplette og detaljerte opplysninger om alle tilgjengelige vaskeprogrammer kan du gå til Electrolux Professionals nettsted.

Det anbefales å følge behandlingsrådene på etiketten på klesplagget så langt som mulig.

#### 3.2 Programbeskrivelse

Følgende tabell viser noen eksempler på tilgjengelige programmer og en kort beskrivelse av dem:

Program	Beskrivelse
NORMAL KULØRT VASK 	Bomull og frotté. Forskjellige temperaturer kan velges. 30°C - 95°C. Bruk klorfritt vaskemiddel. Det anbefales å fylle maskinen helt for best mulig resultat.
NORMAL HVITVASK 	Bomull og frotté. Forskjellige temperaturer kan velges. 40°C - 95°C. Bruk klorfritt vaskemiddel. Det anbefales å fylle maskinen helt for best mulig resultat.
FINVASK 	Syntetisk (eksempel på syntetiske stoffer: polyester, polyamid, polyakryl og elastan), viskose, polybomull og ømfintlige stoffer. 30°C. Det anbefales å fylle maskinen halvfull for best mulig resultat.
HÅNDVASK 	Svært ømfintlige stoffer. Det anbefales å vaske bare noen få plagg for best mulig resultat.
ULL 	Ullstoffer. 40°C. Det anbefales å vaske bare noen få plagg for best mulig resultat.
SKYLLING 	Brukes til skylling og sentrifugering
SKYLL TROMMEL 	Brukes til å skylle trommelen og alle beholdere. Brukes med tom trommel.
SVÆRT SKITTENT	Forskjellige temperaturer kan velges. 60°C - 95°C.
DESINFISERING	Forskjellige temperaturer kan velges. 60°C - 90°C.

Følgende tabell viser noen eksempler på forskjellige programgrupper som brukes for spesielle markeder, f.eks. sykehus osv. og en kort beskrivelse av dem:

Programgruppe	Beskrivelse
Hygiene	Hygieneprogram som oppfyller kravene og anbefalingene i forskjellige lands standarder.
Sykehus	



## 4 Betjening

### 4.1 Last

Åpne innlastingsdøren på skitten side.

Innlastingsdøren på skitten side kan bare åpnes hvis utlastingsdøren på ren side er lukket og låst.

Trykk på låsearmen slik at den indre trommelen kan roteres. Roter den indre trommelen inntil døren i den indre trommelen vender mot åpningen på innlastingsdøren på skitten side.

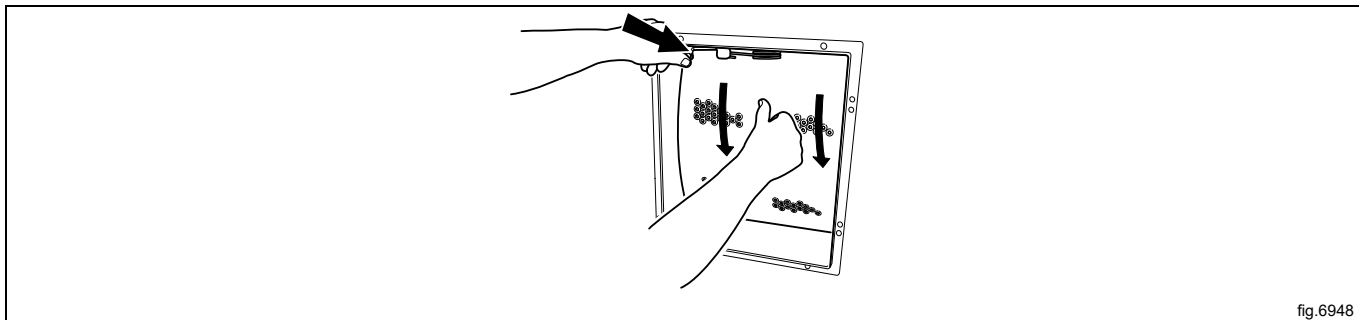

fig.6948

Lås den indre trommelens posisjon med låsearmen.

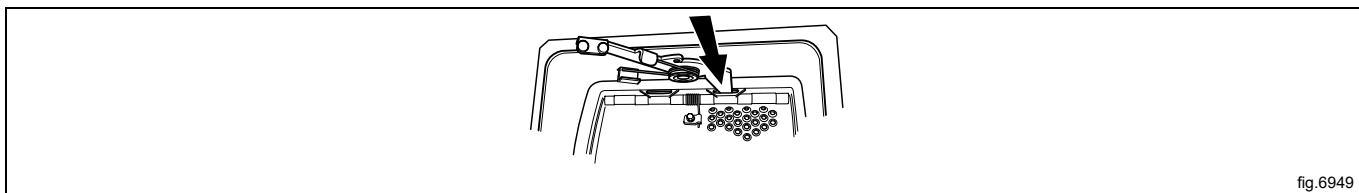

fig.6949

Åpne de indre innlastingsdørene.

Sikkerhetslåsen er på den øverste eller nederste døren, avhengig av om maskinen har innlastingsdør på venstre eller høyre side.

Dette eksempelet viser innlastingsdøren på venstre side med sikkerhetslåsen på den øverste døren.

- Skyv sikkerhetslåsen på den øvre delen av den innvendige døren.
- Fortsett å skyve sikkerhetslåsen og skyv også den nedre delen av den innvendige døren samtidig, slik at krokene (A) løsner.
- Løsne forsiktig den nedre delen av den innvendige døren først, og løsne deretter langsomt den øvre delen av den innvendige døren for å åpne den fullstendig.

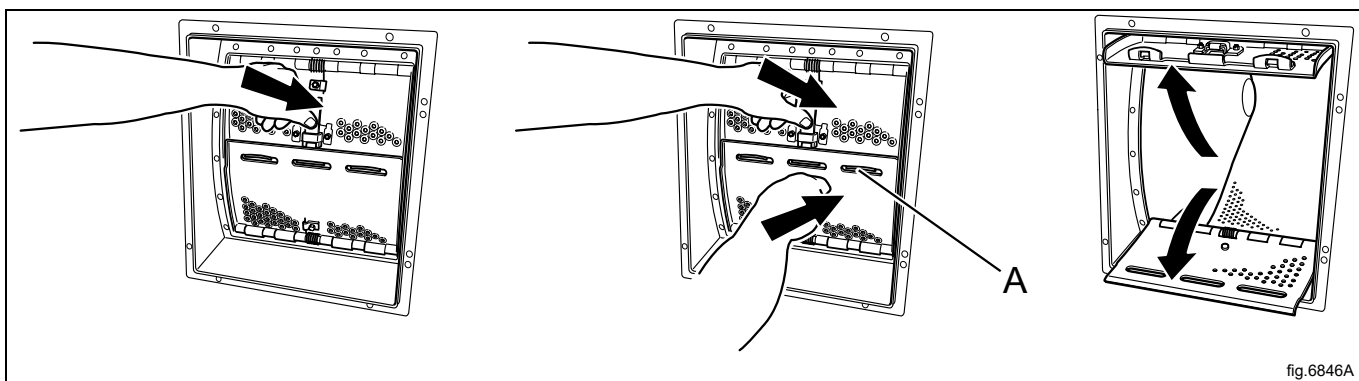

fig.6846A

Fyll lasten inn i maskinen i henhold til anbefalinger, og lukk døren. Maskinen skal være helt fylt, men med løs pakking.

Lukk de innvendige dørene, og kontroller at de er låst med sikkerhetslåsen.

**Merk!**

Før den utvendige døren lukkes **MÅ** låsemekanismen for de innvendige dørene testes:

1. Kontroller at de innvendige dørene lukkes på riktig måte. Den gule rullen skal være helt synlig. Kontroller at låsen fungerer korrekt ved å trykke på bare sikkerhetslåsen. Den skal være fri og dørene skal ikke åpnes.
2. Skyv dørene innover uten å trykke på sikkerhetslåsen. Hvis de innvendige dørene åpnes, fungerer ikke sikkerhetslåsen. Ring en servicerepresentant fra Electrolux Professional. Vær oppmerksom på at maskinen **IKKE MÅ** brukes.
3. Sørg for at det ikke ligger tøy i klem mellom de innvendige dørene.

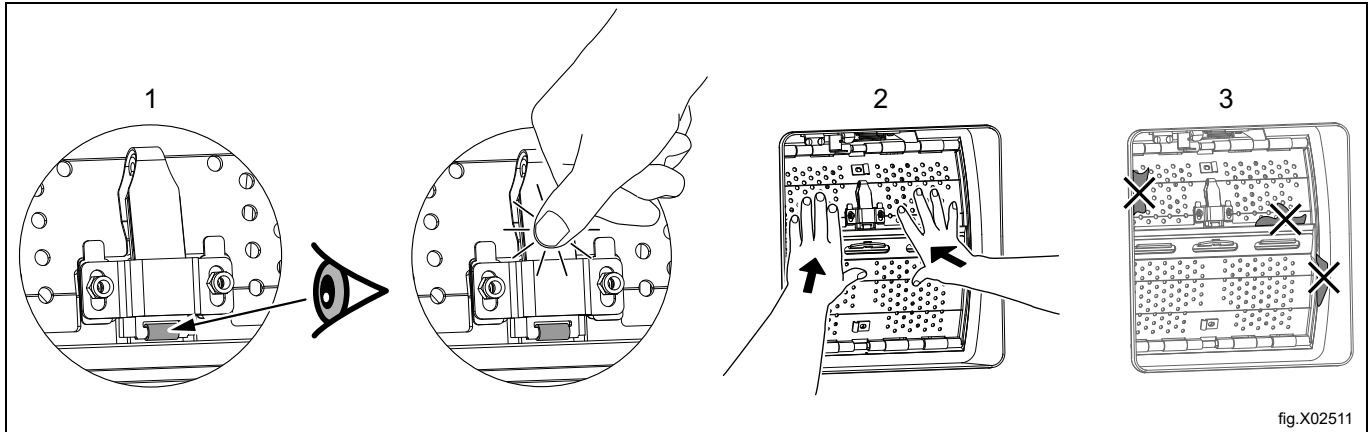

fig.X02511

Lukk ytterdøren.

**4.1.1 Maksimal last**

Anbefalt maksimal last i samsvar med tabellen:

Anbefalt maksimum last	
WB6-13	13 kg
WB6-18	18 kg

## 4.2 Vaskemiddel

Tilsett riktig mengde vaskemiddel og tøymykner ifølge anbefalingene.

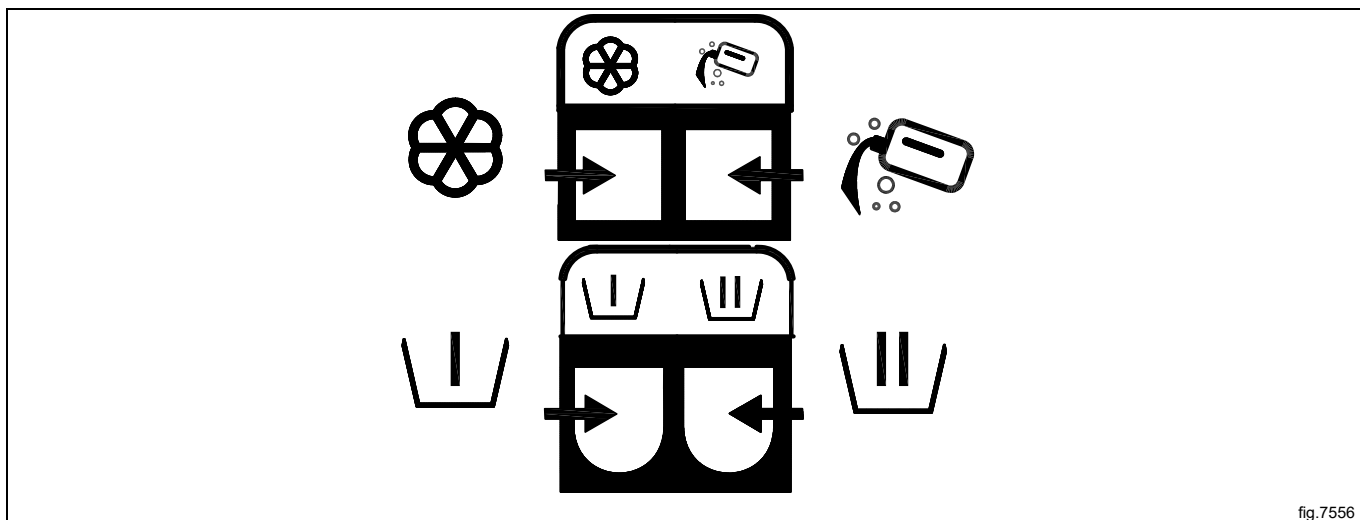
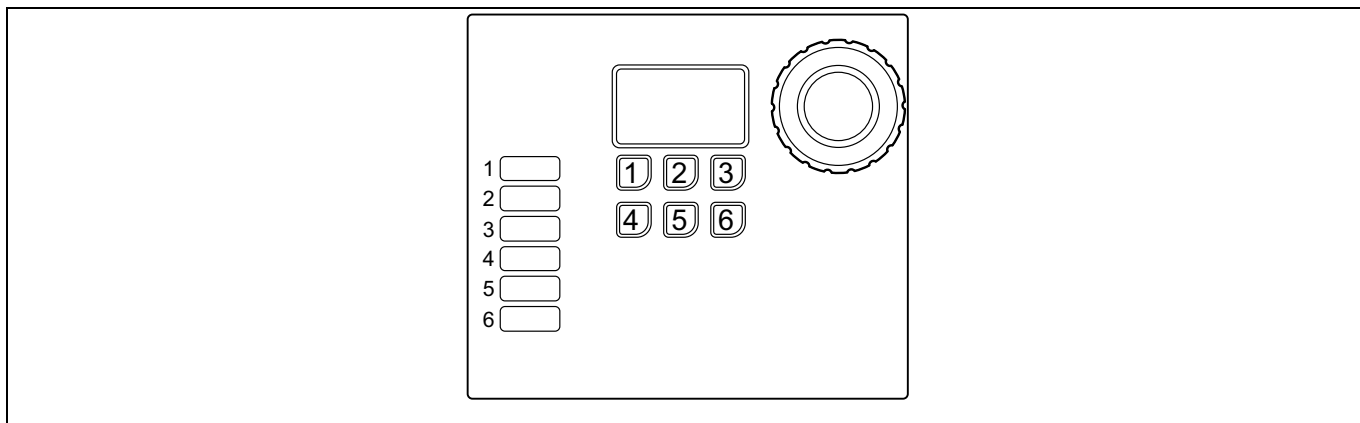

fig.7556

	Tøymykner, flytende
	Hovedvask for flytende vaskemiddel
	Forvask, pulver eller flytende vaskemiddel, hvis alternativet "forvask" er valgt.
	Hovedvask for vaskepulver.

## 4.3 Starte maskinen









Velg program ved å dreie på betjeningsknappen, eller velg program med hurtigvalgsknappene (hvis noen av knappene er programmert med denne funksjonen).

Det er også mulig å velge alternativer (hvis noen av knappene er programmert med denne funksjonen).

### Merk!

Enkelte programmer tillater ikke alternativer.

Eksempel på programmer	Eksempel på alternativer som er programmert på knappene	
NORMAL  Forskjellige temperaturer kan velges. 30°C - 95°C.		FORVASK
FINVASK  Forskjellige temperaturer kan velges. 30°C - 40°C.		FORSKYLLING
HÅNDVASK 		SKYLLESTOPP

Start maskinen ved å trykke på betjeningsknappen.

Maskinen begynner med å veie lasten ved en sentrifugering. Programmet tilpasses deretter til lasten for å gi optimalt resultat.

## 4.4 Tilleggsfunksjoner

Det er en meny med tilleggsfunksjoner som kan velges etter start. Ved å trykke på betjeningsknappen / startknappen (på maskiner uten betjeningsknapp) vises menyen i displayet. Velg fra menyen ved å dreie på betjeningsknappen / trykke på temperaturknappen(e), og trykk på betjeningsknappen / startknappen for å aktivere.

### **Merk!**

**Det kan hende noen av funksjonene ikke er tilgjengelige eller aktive på din maskin.**

### **Stoppfunksjon**

Hvis maskinen er programmert med denne funksjonen, kan den stoppes mens et program går ved å trykke på betjeningsknappen.

Programmet fortsetter når betjeningsknappen trykkes inn igjen.

### **Pause**

Det er mulig å sette et aktivt program på pause.

Velg PAUSE og aktiver.

Programmet fortsetter når man trykker på betjeningsknappen / startknappen.

Døren kan åpnes etter en kort stund hvis vannivået ikke er for høyt. Lukk døren, og trykk på betjeningsknappen / startknappen for å fortsette.

### **Bytte et program etter start**

Det er mulig å bytte et program etter at det er startet.

Velg CHANGE PROGRAM og aktiver.

Når du trykker på betjeningsknappen / startknappen, vil programmenyen vises. Velg et nytt program, og start det ved å trykke på betjeningsknappen / startknappen.

### **Hurtigmating**

Velg HURTIGMATING, og aktiver.

Når du trykker på betjeningsknappen / startknappen, vil det vises en liste med alle programtrinnene. Velg ønsket programtrinn fra listen ved å dreie på betjeningsknappen / trykke på temperaturknappen(e), og trykk på betjeningsknappen / startknappen for å aktivere.

### **Avbryte et program**

Det er mulig å avbryte et program etter at det er startet.

Velg AVSLUTT PROGRAM og aktiver.

Når du trykker på betjeningsknappen / startknappen, vil programmet bli avsluttet. Når vannet er tømt ut av maskinen, låses døren opp.

### **Utsatt start**

Hvis maskinen har denne funksjonen, er det mulig å utsette starten av et program.

Når du har valgt program, trykk på betjeningsknappen / startknappen. Det vises en meny i displayet. Drei på betjeningsknappen / trykk på temperaturknappen(e) for å aktivere funksjonen. Still inn dag og klokkeslett for den utsatte starten ved å trykke på betjeningsknappen / temperaturknappen(e).

Trykk på betjeningsknappen / startknappen for å bekrefte innstillingene.

### **Status**

Velg STATUSMENY og aktiver.

Statusmenyen viser status for vanntemperatur, vannivå og trommelhastighet for maskinen.

### **Statistikk**

Velg STATISTIKK og aktiver.

Statistikkmenyen viser totalt ant. driftstimer og trippdriftstid for maskinen.

**Auto-omstart**

Velg `AUTO-OMSTART`, og aktiver.

Still inn antall automatiske omstarter som maskinen skal utføre i det valgte programmet.

Trykk på betjeningsknappen / startknappen for å bekrefte innstillingene.

**4.5 Når programmet er fullført**

Når et program er avsluttet vil indikasjonslampen på ren side vise når utlastingsdøren på ren side kan åpnes.

Utlastingsdøren på den rene siden kan bare åpnes etter at et program er blitt fullført på riktig måte. Hvis programmet er blitt kjørt raskt fremover eller det har oppstått en feil, vil maskinens styresystem låse opp innlastingsdøren på den skitne siden. Deretter må den ytre innlastingsdøren åpnes og lukkes igjen, og det må kjøres et program på nytt for å sikre vaskeprosessen\*.

Åpne utlastingsdøren på ren side og tøm maskinen.

Lukk utlastingsdøren på ren side.

Utlastingsdøren på ren side er nå låst og innlastingsdøren på den skitne siden kan åpnes

\* Dette gjelder for alle programmer, inkludert sluse- og skylleprogram + ekstraprogrammer. Sluseprogram, trommel-skyllingsprogram og program for rengjøring av maskinen kan programmeres til å åpne innlastingsdøren på skitten side etter fullført program.

Det å åpne utlastingsdøren etter et sluseprogram kan føre til kryssforurensing. Vaskegodset er ikke nødvendigvis hygienisk rent etter bare et sluseprogram. Det anbefales derfor å legge til et slusestrinn etter et "normalt" program når det er behov for det, til forskjell fra når det bare brukes et sluseprogram.

## 5 Timer

Tidsuret brukes til å starte en del av programmet (f.eks. siste skylling av programmet for jurkluter) etter pause på et forhåndsinnstilt tidspunkt. Tidspunktet kan innstilles for alle dager eller for valgte dager.

For å programmere tidsuret må du aktivere maskinens servicemodus.

Servicemodus aktiveres med et langt trykk på betjeningsknappen.

SERVICEMENY
FUNKSJONSTEST
KONFIGURASJON
PROGRAMMERING AV PRIS
STATISTIKK
PROGRAMPARAMETERE
SYSTEM

Følgende menyer aktiveres med et kort trykk på betjeningsknappen.

Aktiver menyen PROGRAMPARAMETERE.

SERVICEMENY
FUNKSJONSTEST
KONFIGURERING
PROGRAMMERING AV PRIS
STATISTIKK
PROGRAMPARAMETERE
SYSTEM

Aktiver menyen STILL INN START ETTER PAUSE.

Aktiver menyen LEGG TIL NYTT OBJEKT.

Skjermen vil nå vise følgende undermenyer:

- TILBAKE
- TID
- AKTIVERT
- ALLE DAGER
- MANDAG
- TIRSDAG
- ONSDAG
- TORSDAG
- FREDAG
- LØRDAG
- SØNDAG
- FJERN OBJEKT

Aktiver menyen TID for å programmere tidspunkt. Still inn tidspunktet ved å dreie betjeningsknappen og lagre når du er ferdig.

Velg fra listen, og aktiver dagen/dagene ved å trykke på betjeningsknappen. Et fylt kvadrat angir at dagen er aktivert.

Trykk på TILBAKE for å gå ut, og lagre endringene ved å velge JA.

Eksempel:

Programmet starter dagen før og skal ha pause før siste skylling.

Hvis tidspunktet stilles inn på 04.00 og ALLE DAGER aktiveres, betyr dette at den siste skyllingen i programmet starter kl. 04.00 på alle dagene i uken.

Etter lagring blir det programmerte tidspunktet — objektet — oppført i menyen STILL INN START ETTER PAUSE i form av en ny rad.

Det er mulig å programmere flere tidspunkter — objekter på samme dag.

Opptil 10 objekter kan lagres på listen.

Trykk på AKTIVERT for å aktivere eller deaktivere det valgte objektet.

Trykk på FJERN OBJEKT for å slette det valgte objektet.

## 6 Feilkoder

Feil i programmet eller på maskinen indikeres ved hjelp av en feilkode på displayet.

Noen av disse feilkodene kan enkelt løses uten å kontakte servicepersonell.

Feilkode	Tekst	Årsak/tiltak
11:1	INGEN VANN	Bekreftelse på vannivå ble ikke nådd i tide. Kontroller at vannkranene er åpne.
11:2	LUKE ÅPEN	Bekreftelse av dørens posisjon ikke mottatt under program. Åpne og lukk døren.
11:3	LUKELÅS FEIL	Bekreftelse av dørens posisjon ikke mottatt i tide. Åpne og lukk døren.
11:10	TROMMEL IKKE TØMT	Vannivå over fastsatt nivå etter tømning. Kontroller at avløpet ikke er blokkert. Prøv å starte maskinen på nytt.

For andre feilkoder eller feilkoder som gjentar seg, koble fra strømmen i 30 sekunder. Hvis feilkoden fortsatt vises, kontakter du servicepersonale.



## 7 Vedlikehold

### 7.1 Generelt

Det er eierens/vaskeriledelsens ansvar å sikre at periodisk vedlikehold blir utført.

#### **Merk!**

**Manglende vedlikehold kan svekke maskinens ytelse, og kan forårsake skader på komponenter.**

### 7.2 Tid for vedlikehold

Når displayet viser meldingen **TID FOR SERVICE** må du kontakte eieren av maskinen/vaskerisjefen for vedlikehold (hvis tilgjengelig vil det også vises et telefonnummer og/eller et merke).

Maskinen kan brukes i mellomtiden. Meldingen vil imidlertid vises helt frem til det er utført service.

Meldingen vil forsvinne etter ca. 30 sekunder eller hvis du trykker på betjeningsknappen eller en annen knapp.

### 7.3 Daglig

Start maskinen og kontroller at dørene ikke kan åpnes mens programmet kjører. Kjør programmet til stopp og kontroller at utlastingsdøren på den rene siden ikke kan åpnes før etter at programmet er ferdig, og at innlastingsdøren på den skitne siden forblir lukket inntil utlastingsdøren på den rene siden har vært åpnet og lukket igjen. Merk at enkelte spesialprogrammer, f.eks. sluseprogrammet, trommelskyllingsprogrammet og programmet for å rengjøre maskinen vil føre til at innlastingsdøren på skitten side låses opp etter at programmet er ferdig.

Hvis ikke det skjer, må maskinen tas ut av bruk til den er reparert.

Kontroller at dørene ikke lekker.

Rengjør dørene, dørglasset og dørpakningen.

Rengjør de utvendige delene.

### 7.4 Vaskemiddelbeholder

Rengjør vaskemiddelbeholderen regelmessig for å unngå at den blir tilstoppet av vaskemiddelrester.

### 7.5 Avkalking

Ved behov for avkalking.

Bruk det spesielle maskinrensprogrammet. Hvis det ikke er tilgjengelig, kontakter du autorisert servicepersonale for å få tilgang til programmet.

Det er også mulig å bruke et program med høy temperatur, 95°C, til avkalking. Tilsett et avkalkingsmiddel, for eksempel sitronsyre.

### 7.6 Avløp

Kontroller tappekoblingen, skjøter i tapperøret osv. regelmessig, og fjern eventuell lo og støv. Rengjør med for eksempel en liten børste. Kontroller at koblingene er tette ved montering.

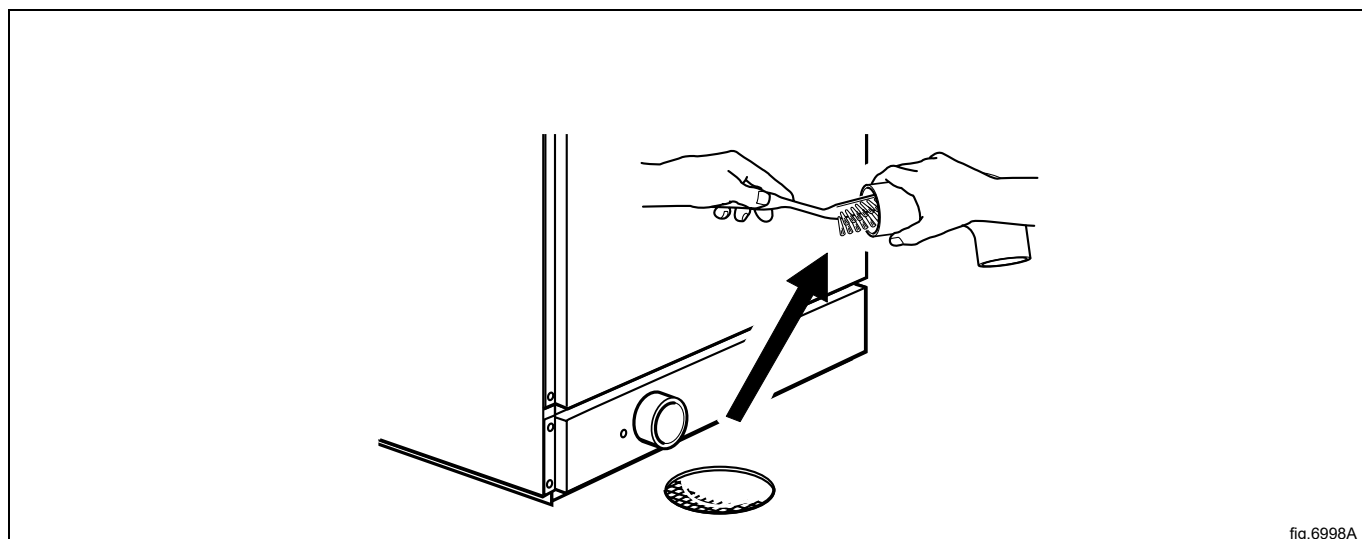

**Merk!**

Få kvalifisert servicepersonell til å utføre vedlikehold på det innvendige avløpet og slangene en gang i året.

**7.7 Vanninnløp**

Kontroller filteret i vanninnløpet regelmessig. Rengjør om nødvendig.

Demonter slangen til vanninnløpet og trekk ut filteret (A).

Ved montering må du forsikre deg om at filteret sitter riktig og at koblingene er tette.

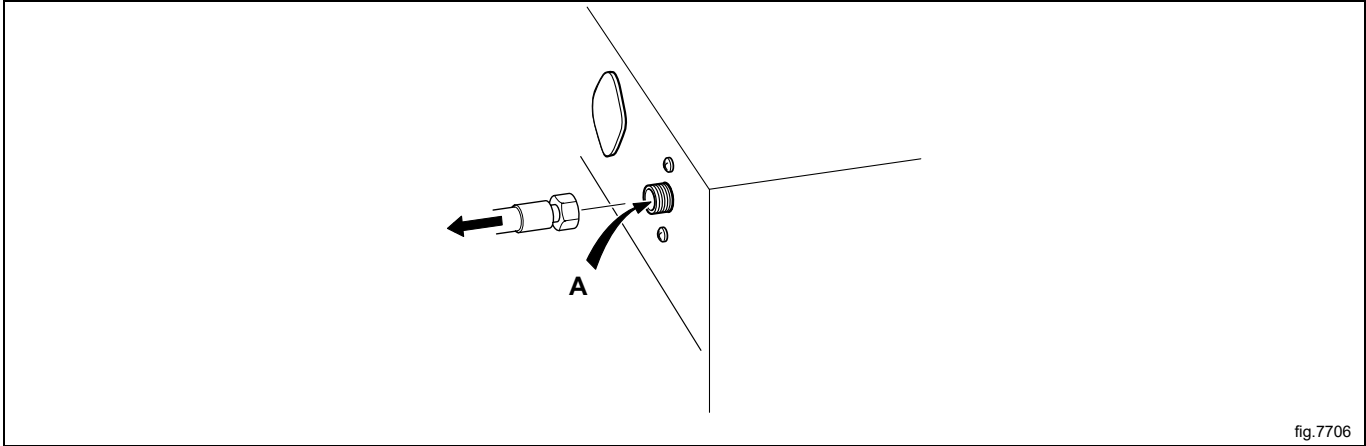
**7.8 Vedlikehold som bare skal utføres av kvalifisert personell**

Kontakt kvalifisert servicepersonell for å få utført følgende vedlikehold:

En gang i året:

- Inspiser maskinen innvendig under en faktisk vaskesyklus for å være sikker på at det ikke er noen lekkasjer.
- Kontroller at den indre innlastingsdøren fungerer som den skal samt fjærer og låseanordning.

## 8 Informasjon om kassering

### 8.1 Kassering av apparatet når det ikke skal brukes lenger

Før maskinen vrakes, anbefales det å kontrollere nøye maskinens fysiske tilstand, og vurdere om det finnes deler på strukturen som eventuelt kan gi etter eller ødelegges under demonteringsfasen.

Maskindelene må kildesorteres i henhold til de ulike kategoriene (f.eks. metaller, oljer, fett, plast, gummi osv.).

I de ulike landene finnes det ulike lovordninger, og det er derfor nødvendig å overholde gjeldende lover i det landet kasseringen skjer.

Vanligvis må apparatet bringes til spesialiserte innsamlingsstasjoner/avfallsmottak.

Demonter apparatet og del komponentene inn i grupper i henhold til de kjemiske egenskapene. Husk at kompressoren inneholder smøreolje og kjølevæske som kan gjenvinnes, og at komponentene i kjøleskapet og oppvarmingspumpen er spesialavfall og ikke vanlig husholdningsavfall.

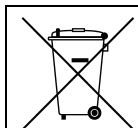

Symbolet på produktet viser at dette produktet ikke skal behandles som husholdningsavfall, men må avfallsbehandles etter gjeldende bestemmelser for å unngå negative innvirkninger på miljøet og helseisisiko. For ytterligere informasjon om resirkulering av dette produktet, kontakt den lokale forhandleren eller agenten, serviceavdelingen eller det lokale renovasjonsvesenet.



#### Merk!

Når maskinen vrakes, må all merking, denne håndboken og andre dokumenter som hører til apparatet ødelegges.

### 8.2 Kassering av emballasjen

Materialet må tas hånd om i overensstemmelse med gjeldende forskrifter i landet der apparatet brukes. Alle emballasjematerialene er miljøvennlige.

De kan trygt oppbevares, resirkuleres eller brennes i et egnet avfallsbrenningsanlegg. Resirkulerbare plastdeler er merket som eksemplene nedenfor.

 <p>PE</p>	<p>Polyetylen:</p> <ul style="list-style-type: none"> <li>• Utvendig emballasje</li> <li>• Pose med instruksjoner</li> </ul>
 <p>PP</p>	<p>Polypropylen:</p> <ul style="list-style-type: none"> <li>• Stropper</li> </ul>
 <p>PS</p>	<p>Polystyrenskum:</p> <ul style="list-style-type: none"> <li>• Hjørnebeskyttelser</li> </ul>



Electrolux Professional AB  
341 80 Ljungby, Sweden  
[www.electroluxprofessional.com](http://www.electroluxprofessional.com)